

EN 50131-2-4:2020
Security Grade3
Environment Class IV

English

1 Appearance

1. Terminal 2. LED Indicator 3. Tamper Switch

4. Mode Switch 5. LED Jumper

Alarm: Microwave Triggered: PIR Triggered:

Anti-Masking: + Fault:

6. Anti-masking Jumper

7. Direction Jumper

L→R: direction from left to right only

R→L: direction from right to left only

OFF: Turns off the direction selection

2 Installation

C Ceiling mounting

W Wall mounting

G Mounting with the general mounting plate.

L Mounting with L-mounting plate.

3 Resistor Wiring

Relay Status

	Normal	IntrusionAlarm	Fault	Mask
Alarm Relay	Close	Open	Close	Open
Fault Relay	Close	Close	Open	Open

Method 1: Use the jumper to select EOL (End of Line) resistance on FAULT/TAMPER/ALARM pins.

Method 2: Add the resistor to FAULT/TAMPER/ALARM wiring ports.

Note: If EOL wiring is not used, leave the jumpers OFF. Do not force the jumper if it is not matched the pin. Method 1 & 2 should not be used on the ALARM/TAMPER at the same time.

- a. Fault Resistance: 1K, 2K2, 6K8
b. Tamper Resistance: 1K, 2K2, 4K7, 5K6
c. Alarm Resistance: 1K, 2K2, 4K7, 5K6, 6K8

4 Connection Type

Note: The resistor must be connected in series with one end of the detector.

- a. Normally Closed
b. Single End of Line Wiring
c. Double End of Line Wiring
d. Triple End of Line Wiring

★ Remote LED Enable

LED Jumper	LED Input	LED Operation
OFF	High (9 to 16 V)	Enabled
ON	Low (0 V)	Disabled

Note: To use this feature, the LED jumper must be in OFF status.

5 Anti-Masking

Specification

Detection Method	Passive Infrared, Microwave
Detection Range	Wall Mount: 50 m Ceiling Mount: 6 m
Detection Angle	5°
Detectable Speed	0.2 to 3 m/s
Sensitivity	Auto
White Light Filter	ESD/UV
Microwave Frequency	24GHz(24.15to24.25GHz)
Digital Temperature Compensation	Support
Creep Zone Protection	Support
Anti-masking	Support
Digital Processing	Support
Sealed Optics	Support
Tamper Protection	Front, Rear
Alarm Output	Normally Closed
LED Indicator	Green(PIR), Red(Microwave), Green+Orange(Mask), Blue(Alarm)
Power Consumption	22 mA Max
Power Supply	9 to 16 VDC
Typical Voltage	12 VDC
Operation Temperature	-25 °C to 60°C(-13 °F to 140 °F)
Storage Temperature	-25 °C to 60 °C(-13 °F to 140 °F)
Operation Humidity	10% to 90%
IP Rate	IP65
Dimension(W × H × D)	29.2 mm × 134.4 mm × 39.5 mm
Weight	78 g
Mounting Height	2 to 4 m
Mounting Method	Wall, Ceiling
Application Scenario	Indoor, Outdoor
Bracket	L-shaped adapter included

Please use the power adapter complying with LPS. The recommended power adapter is made by Shenzhen Honor Electronic Co., Ltd. UD26904B

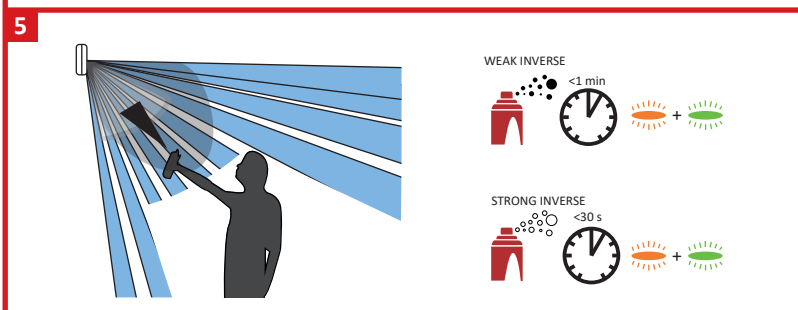
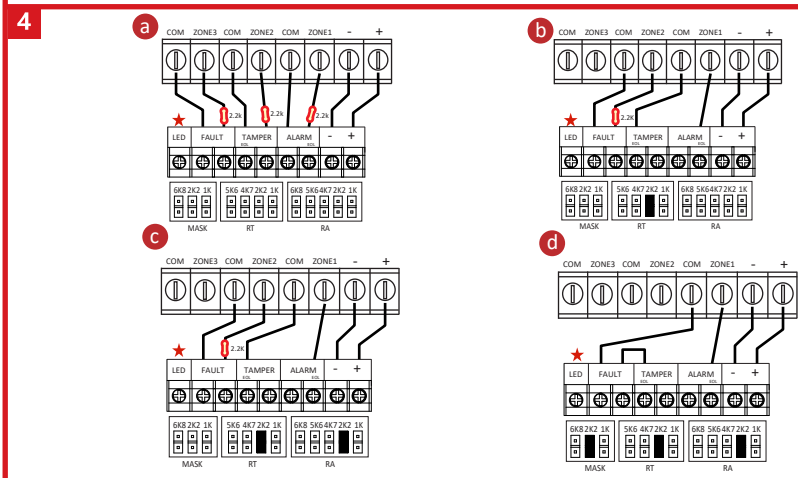
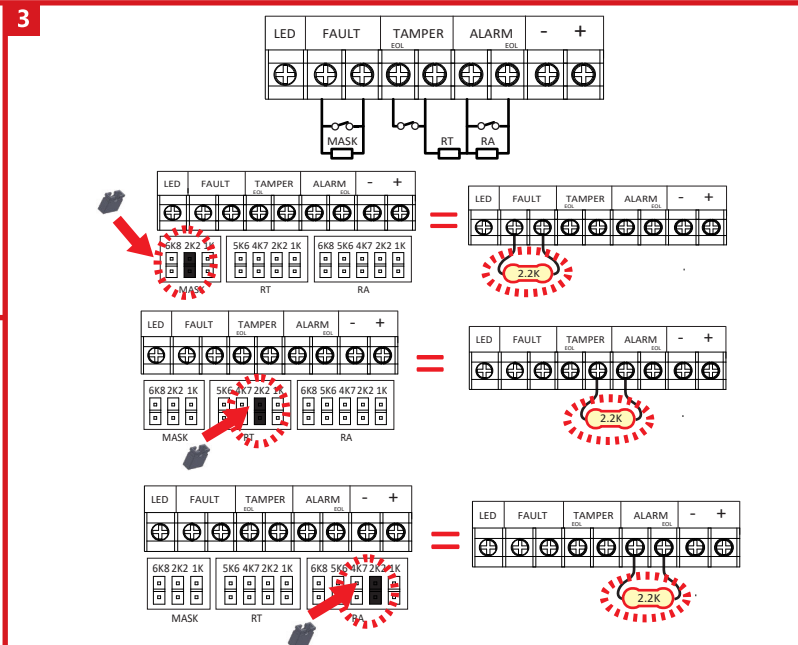
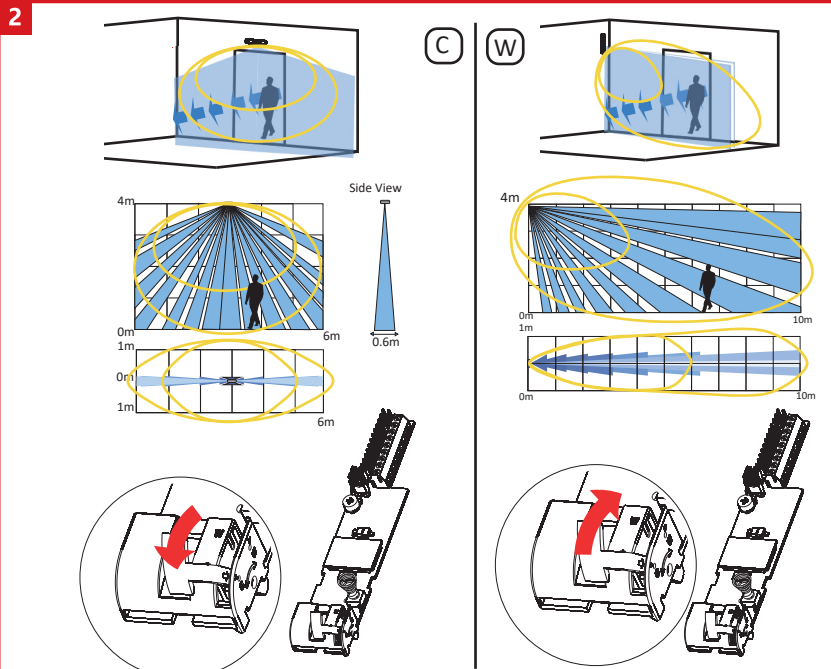
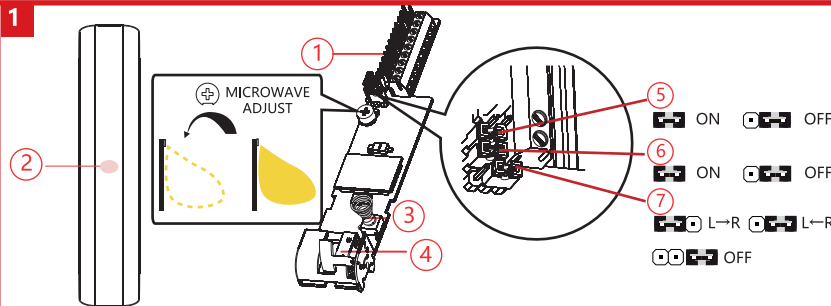

Français

1 Apparence

- Borne
- Indicateur LED
- Contact antisabotage
- Commutateur de mode
- Cavalière LED

Alarme:  Micro-ondes déclinché :  PIR déclinché :

Antimasquage :  Panne :  + 

- Cavalière antimasquage
- Cavalière de direction
 - L→R : direction de gauche à droite uniquement
 - R→L : direction de droite à gauche uniquement
- DÉSACTIVÉ : Désactive la sélection de la direction

2 Installation

- Montage au plafond
- Montage mural
- Montage avec la plaque de montage générale.
- Montage avec la plaque de montage en L.

3 Câblage des résistances

État du relais	Normale	Alarme d'intrusion	Panne	Masque
Relais d'alarme	Fermer	Ouvert	Fermer	Ouvert
Relais de panne	Fermer	Fermer	Ouvert	Ouvert

Méthode 1 : Utilisez le cavalier pour sélectionner la résistance d'extrémité de ligne (EOL) sur les broches PANNE/ANTISABOTAGE/ALARME.
Méthode 2 : ajoutez la résistance aux ports de câblage PANNE/ANTISABOTAGE/ALARME.

Remarque : si vous n'utilisez pas de câblage EOL, les cavaliers doivent rester désactivés. Ne forcez pas sur le cavalier s'il n'est pas adapté à la broche. Les méthodes 1 et 2 ne doivent pas être utilisées en même temps sur l'ALARME/ANTISABOTAGE.

- Résistance aux panes : 1K, 2K2, 6K8
- Résistance antisabotage : 1K, 2K2, 4K7, 5K6
- Résistance d'alarme : 1K, 2K2, 4K7, 5K6, 6K8

4 Type de connexion

Remarque : la résistance doit être connectée en série à une des extrémités du détecteur.

- normalement fermé
- Câblage d'une extrémité de ligne simple
- Câblage d'une double extrémité de ligne :
- Câblage d'une triple extrémité de ligne :

5 Antimasquage

Spécification

Méthode de détection	Infrarouge passif, micro-ondes
Portée de la détection	Montage mural : 10 m Montage au plafond : 6 m
Angle de détection	5°
Vitesse détectable	0,2–3 m/s
Sensibilité	Automatique
Filtre de lumière blanche	6 500 lux
Fréquence des micro-ondes	24 GHz (24,15–24,25 GHz)
Compensation numérique de la température	Pris en charge
Protection de zone au ras du mur	Pris en charge
Antimasquage	Pris en charge
Traitement numérique	Pris en charge
Optique soignée	Pris en charge
Protection antisabotage	Avant, arrière
Sortie d'alarme	Normalement fermée
Voyant lumineux	Vert (PIR), rouge (micro-ondes), vert + orange (masquage), bleu (alarme)
Consommation d'énergie	22 mA max.
Alimentation électrique	9 à 16 V CC
Tension typique	12 V CC
Température de fonctionnement	-25 °C à 60 °C
Température de stockage	-25 °C à 60 °C
Humidité de fonctionnement	10 à 90 %
Indice de protection	IP65
Dimensions (H x L x P)	29,2 x 134,4 x 39,5 mm
Poids	79 g
Hauteur de montage	2 à 4 m
Méthode d'installation	Mur, plafond
Scénario d'application	Intérieure, extérieure
Support	Adaptateur en forme d'équerre inclus

Veuillez utiliser l'adaptateur secteur conforme à la norme LPS. L'adaptateur secteur recommandé est fabriqué par Shenzhen Honor Electronic Co., Ltd.

Deutsch

1 Aufbau

- Anschlusselementen
- LED-Anzeige
- Sabotageschalter
- Modusschalter
- LED-Steckbrücke

Alarm:  Mikrowellen-Auslösung :  PIR-Auslösung :

Anti-Maskierung:  Fehler:  + 

- Anti-Maskierung-Steckbrücke
- Richtung-Steckbrücke
 - L→R: Richtung nur von links nach rechts
 - R→L: Richtung nur von rechts nach links
- AUS: Schaltet die Richtungsauswahl aus

2 Installation

- Deckenmontage
- Wandmontage
- Montage mit allgemeiner Montageplatte.
- Montage mit L-Montageplatte.

3 Widerstandsverdrahtung

Relaisstatus	Normal	Einbruchalarm	Fehler	Maske
Alarmrelais	Schließen	Öffnen	Schließen	Öffnen
Fehlerrelais	Schließen	Schließen	Öffnen	Öffnen

Methode 1: Verwenden Sie die Steckbrücke, um Leistungsabschluss-Widerstand (EOL) an FAULT/SABOTAGE/ALARM-Kontaktstiften zu wählen.
Methode 2: Schließen Sie den Widerstand an den FAULTER/SABOTAGE/ALARM-Verdrahtungsanschlüssen an.
Hinweis: Verwenden Sie KEINE Steckbrücken, wenn EOL-Verdrahtung nicht genutzt wird. Die Steckbrücke darf nicht gewaltsam aufgesteckt werden, wenn sie nicht auf den Kontaktstift passt. Methode 1 und 2 dürfen nicht gleichzeitig auf den ALARM/SABOTAGE-Stiften verwendet werden.

- Fehlerwiderstand: 1K, 2K2, 6K8
- Sabotage-Widerstand: 1K, 2K2, 4K7, 5K6
- Alarmwiderstand: 1K, 2K2, 4K7, 5K6, 6K8

4 Anschlussart

Hinweis: Der Widerstand muss mit einem Kontakt des Melders in Reihe geschaltet werden.

- Normal geschlossen
- Einzel-Leitungsabschlussverdrahtung
- Doppel-Leitungsabschlussverdrahtung;
- Dreifach-Leitungsabschlussverdrahtung;

5 Anti-Maskierung

Technische Daten



Erkennungsmethode	Passives Infrarot, Mikrowelle
Erkennungsbereich	Wandmontage: 10 m Deckenmontage: 6 m
Erkennungswinkel	5°
Erfassungsgeschwindigkeit	0,2-3 m/s
Empfindlichkeit	Automatisch
Weißlichtfilter	6500 Lux
Mikrowellenfrequenz	24 GHz (24,15-24,25 GHz)
Digitale Temperaturkompensation	Unterstützt
Kriechstromschutz	Unterstützt
Antimas্কierung	Unterstützt
Digitale Verarbeitung	Unterstützt
Verriegelte Optik	Unterstützt
Sabotageschutz	Vorderseite, Rückseite
Alarmausgang	Normal geschlossen
LED-Anzeige	Grün (PIR), Rot (Mikrowelle), Grün-Orange (Maske), Blau (Alarm)
Stromverbrauch	max. 22 mA
Spannungsversorgung	9 bis 16 V Gleichspannung
Typische Spannung	12 VDC
Betriebstemperatur	-25 °C bis +60 °C
Lagertemperatur	-25 °C bis +60 °C
Betriebsfeuchtigkeit	10 % bis 90 %
IP-Schutzart	IP65
Abmessungen (B x H x T)	29,2 mm x 134,4 mm x 39,5 mm
Gewicht	79 g
Montagehöhe	2 bis 4 m
Montageort	Wand, Decke
Anwendungsszenario	Innen-, Außenbereich
Halterung	L-förmiger Adapter im Lieferumfang enthalten

Bitte verwenden Sie ein LPS-konformes Netzteil (mit begrenzter Leistung). Das empfohlene Netzteil wird von Shenzhen Honor Electronic Co., Ltd. hergestellt.

Español

1 Apariencia

- Terminal
- Piloto led
- Interruptor antimanipulación
- Interruptor de modo
- Interruptor Jumper del led

Alarma:  Microondas activado:  IR pasivo activado:

Antienmascaramiento:  Fallo:  + 

- Interruptor Jumper del antienmascaramiento
- Ponticello direzione
 - L→R: solo de izquierda a derecha
 - R→L: solo de derecha a izquierda
- Desactiva: Desactiva la selección de dirección

2 Instalación

- Montaje en el techo
- Montaje en la pared
- Montaje con una placa de montaje general.
- Montaje con una placa de monte en L.

3 Cableado de la resistencia

Estado del relé	Normal	Alarma de intrusión	Fallo	Máscara
Relé de alarma	Cerrar	Abierto	Cerrar	Abierto
Relé de fallo	Cerrar	Cerrar	Abierto	Abierto

Método 1: Use el Jumper para seleccionar la resistencia EOL (fin de línea) en los pasadores marcados FAULT/TAMPER/ALARM.
Método 2: Añada la resistencia a los puertos de cableado de FAULT/TAMPER/ALARM.
Nota: Si no usa un cableado de fin de línea (EOL), deje los puentes desconectados. No fuerce las resistencias si no coinciden con los pines. No utilice el método 1 ni el método 2 con respecto a ALARMA/MANIPULACIÓN al mismo tiempo.

- Resistencia para el circuito de Fallos (FAULT): 1K, 2K2, 6K8
- Resistencia a manipulación: 1K, 2K2, 4K7, 5K6
- Resistencia de alarma: 1K, 2K2, 4K7, 5K6, 6K8

4 Tipo de conexión

Nota: La resistencia se debe conectar en serie con uno de los extremos del detector.

- Normalmente cerrado
- Cableado de fin línea simple
- Cableado de doble fin de línea:
- Cableado de triple fin de línea:

5 Antienmascaramiento

Especificación

Método de detección	Infrarrojos pasivos y microondas
Alcance de detección	Montaje en pared: 10 m Montaje en techo: 6 m
Ángulo de detección	5°
Velocidad medible	0,2-3 m/s
Sensibilidad	Automática
Filtro de luz blanca	6500 lux
Frecuencia de microondas	24 GHz (24,15-24,25 GHz)
Compensación de temperatura digital	Soporte
Protección de zona de ángulo cero	Soporte
Protección zona antidisarramio	Soporte
Procesamiento digital	Soporte
Óptica sellada	Soporte
Protección antimanipulación	Frontal, Trasero
Salida de alarma	Normalmente cerrado
Piloto led	Verde (PIR), rojo (microondas), verde y anaranjado (máscara) y azul (alarma)
Consumo de energía	22 mA (máx.)
Fuente de alimentación	De 9 a 16 V CC
Tensión normal	12 VCC
Temperatura de funcionamiento	-25 °C a 60 °C (-13°F a 140°F)
Temperatura de almacenamiento	-25 °C a 60 °C (-13°F a 140 °F)
Humedad de funcionamiento	10 % a 90%
Grado de protección IP	IP65
Dimensiones	29,2 mm x 134,4 mm x 39,5 mm
Peso	79 g
Altura de montaje	2 a 4 m
Método de montaje	Pared y techo
Escenario de aplicación	En interiores y al aire libre
Staffa	Adaptador en forma de L incluido

Use un adaptador de corriente que cumpla con la normativa de Fuentes de Alimentación de Baja Potencia. El adaptador eléctrico recomendado es el fabricado por Shenzhen Honor Electronic Co., Ltd.

Italiano

1 Aspetto

- Morsettiera
- Indicatore LED
- Interruttore antimanomissione
- Commutatore modalità
- Ponticello LED

Allarme:  Microonde attivato:  PIR attivato:

Anti-mascheramento:  Guasto:  + 

- Ponticello anti-mascheramento
- Ponticello direzione
 - D→S: solo direzione da sinistra a destra
 - R→S: solo direzione da destra a sinistra
- OFF: disattiva la selezione della direzione

2 Installazione

- Montaggio a soffitto
- Montaggio a parete
- Installazione con piastra di montaggio universale.
- Installazione con piastra di montaggio a L.

3 Cablaggio della resistenza

Stato relé	Normale	Allarme intrusione	Errore	Maschera
Relé di allarme	Chiusi	Aperto	Chiusi	Aperto
Relé di guasto	Chiusi	Chiusi	Aperto	Aperto

Método 1: utilizzare il ponticello per selezionare la resistenza di fine linea (EOL) sui pini GUASTO/MANOMISSIONE/ALLARME.
Método 2: aggiungere la resistenza alle porte di cablaggio GUASTO/MANOMISSIONE/ALLARME.
Nota: se non si utilizza il cablaggio EOL, lasciare i ponticelli DISINERITI. Non forzare i ponticelli se non si trovano in corrispondenza dei pini. Il primo e il secondo metodo non devono essere utilizzati contemporaneamente.

- Resistenza Guasto: 1K, 2K2, 6K8
- Resistenza antimanomissione: 1K, 2K2, 4K7, 5K6
- Resistenza allarme: 1K, 2K2, 4K7, 5K6, 6K8

4 Tipo di collegamento

Nota: il resistore deve essere collegato in serie con un terminale del rilevatore.

- Normalmente chiuso
- Cablaggio di fine linea singolo
- Cablaggio di fine linea doppio:
- Cablaggio di fine linea tripo:

5 Anti-mascheramento

Specifiche

Metodo di rilevamento	Infrarosso passivo, microonde
Campo di rilevamento	Installazione a parete: 10 m Installazione a soffitto: 6 m
Angolo di rilevamento	5°
Velocità rilevabile	0,2–3 m/s
Sensibilità	Automatica
Filtro luce bianca	6500 lux
Frequenza microonde	24 GHz(24,15–24,25 GHz)
Compensazione digitale della temperatura	Supporto
Protezione zona antidisarramio	Supporto
Anti-mascheramento	Supporto
Elaborazione digitale	Supporto
Componenti ottici sigillati	Supporto
Protezione antimanomissione	Anteriore, posteriore
Uscita allarme	Normalmente chiuso
Indicatore LED	Verde (PIR), Rosso (Microonde), Verde + Arancione (Maschera), Blu (Allarme)
Azorbitamento	9 a 16 V CC
Alimentazione	9-16 V CC
Tensione tipica	12 V CC
Temperatura operativa	Da -25 °C a 60 °C (da -13 °F a 140 °F)
Temperatura di stoccaggio	Da -25 °C a 60 °C (da -13 °F a 140 °F)
Umidità operativa	Da 10% a 90%
Grado di protezione	IP65
Dimensioni (L x A x P)	29,2 mm x 134,4 mm x 39,5 mm
Peso	79 g
Altezza di montaggio	Da 2 a 4 m
Metodo di installazione	Parete, soffitto
Scenario dell'applicazione	Interno, esterno
Staffa	Adattatore a forma di L incluso

Utilizzare l'adattatore di alimentazione conforme a LPS. L'adattatore di alimentazione consigliato è prodotto da Shenzhen Honor Electronic Co., Ltd.

Português

1 Apresentação

- Terminal
- Indicador LED
- Chave de violação
- Botão de modo
- Jumper de LED

Alarme:  Micro-ondas ativado:  PIR ativado:

Antimasqueramento:  Falha:  + 

- Jumper antimasqueramento
- Jumper de direção
 - L→R: direção apenas da esquerda para a direita
 - R→L: direção apenas da direita para a esquerda
- DES.L: Desativa a seleção de direção

2 Instalação

- Montagem no teto
- Montagem na parede
- Montagem com placa de montagem geral.
- Montagem com placa de montagem em L.

3 Conexão do resistor

Status do relé	Normal	Alarme de intrusão	Falha	Máscara
Relé de alarme	Fechar	Abriu	Fechar	Abriu
Relé de falha	Fechar	Fechar	Abriu	Abriu

Método 1: Use o jumper para selecionar a resistência EOL (fim de linha) nos pines FALHA/VIOLAÇÃO/ALARME.
Método 2: adicione o resistor às portas de fiação FALHA/VIOLAÇÃO/ALARME.
Observação: se a fiação EOL não for usada, deixe os jumpers desligados. Não force o jumper se ele não corresponder ao pino. Os métodos 1 e 2 não devem ser usados em ALARME/VIOLAÇÃO ao mesmo tempo.

- Resistência a falhas: 1K, 2K2, 6K8
- Resistência de antiviolação: 1K, 2K2, 4K7, 5K6
- Resistência do alarme: 1K, 2K2, 4K7, 5K6, 6K8

4 Tipo de conexão

Observação: o resistor deve ser conectado em série com uma extremidade do detector.

- Normalmente fechado
- Fiação de fim de linha único:
- Fiação de fim de linha duplo:
- Fiação de fim de linha tripo:





5 Anti-masqueramento

Especificações





Método de detecção	Infravermelho passivo, micro-ondas
Alcance de detecção	Montagem na parede: 10 m Montagem no teto: 6 m
Ângulo de detecção	5°
Velocidade detectável	0,2 a 3 m/s
Sensibilidade	Automática
Filtro de luz branca	6 500 lux
Frequência de micro-ondas	24 GHz (24,15a24,25 GHz)
Compensação de temperatura digital	Suporte
Proteção de zona de rastelamento	Suporte
Antimasqueramento	Suporte
Processamento digital	Suporte
Óptica selada	Suporte
Proteção anti-voilaoção	Partes frontal e trasera
Saída de alarme	Normalmente fechado
Indicador LED	Verde (PIR), vermelho (micro-ondas), verde + laranja (máscara), azul (alarme)
Consumo de energia	Máx. de 22 mA
Fonte de alimentação	9 a 16 V CC
Tensão típica	12 VCC
Temperatura de operação	-25 °C a 60 °C (-13 °F a 140 °F)
Temperatura de armazenamento	-25 °C a 60 °C (-13°F a 140 °F)
Umidade de operação	10% a 90%
Classificação IP	IP65
Dimensiones (L x A x P)	29,2 mm x 134,4 mm x 39,5 mm
Peso	79 g
Altura de montagem	2 a 4 m
Método de montagem	Parede, teto
Cenário de aplicação	Interno, externo
Supporte	Adaptador em L incluso

Русский

1 Внешний вид

- Клемма
 - Светодиодный индикатор
 - Датчик взлома
 - Переключатель режима
 - Перемычка светосигнализации
- Тревога: Срабатывание микроволнового датчика
- Срабатывание инфракрасное:
- Антимаскирование:  + 
- Неисправность:  + 
- Перемычка антимакировки
 - Перемычка направления
 - L→R: только слева направо
 - R→L: только справа налево
 - ВЫКЛ: Отключение выбора направления

2 Установка

-  Паточное крепление
-  Настенное крепление
-  Установка с обчной монтажной пластиной.
-  Установка с L-образной монтажной пластиной.

3 Разводка для подключения резистора

Состояние реле	Нормальный	Сигнализация прорывом	Неисправность	Маскирование
Реле сигнала тревоги	Замкнуто	Открыто	Замкнуто	Открыто
Реле неисправности	Замкнуто	Замкнуто	Открыто	Открыто

Метод 1: Используйте перемычку для выбора конечного резистора на контактах НЕИСПРАВНОСТЬ/ЗАЩИТА ОТ ВЗЛОМА/СИГНАЛИЗАЦИЯ.

Метод 2: Установите резистор на порты подключения НЕИСПРАВНОСТЬ/ЗАЩИТА ОТ ВЗЛОМА/СИГНАЛИЗАЦИЯ.

Примечание: Если резистор в конце линии не используется, отставьте перемычку в положении ВЫКЛ. Не прилагайте чрезмерного усилия к перемычке, если она не подходит к контакту. Способы 1 и 2 не должны применяться в группе "СИГНАЛИЗАЦИЯ/ЗАЩИТА ОТ ВЗЛОМА" одновременно.

а. Сопротивление в месте КЗ: 1К, 2К2, 6К8

б. Стойкость к взлому: 1 кОм, 2,2 кОм, 4,7 кОм, 5,6 кОм

с. Стойкость сигнализации: 1 кОм, 2,2 кОм, 4,7 кОм, 5,6 кОм, 6,8 кОм

4 Тип соединения

- Примечание. Резистор подключается последовательно с датчиком.
- Нормально замкнутый
 - Линия с одним концевым резистором
 - Линия с двумя концевыми резисторами:
 - Линия с тремя концевыми резисторами:

5 Антимаскировочная технология

Технические данные

Метод обнаружения	Пассивный инфракрасный и микроволновый датчики
Диапазон обнаружения	Крепление на стене: 10 м Крепление на потолке: 6 м
Угол обнаружения	5°
Обнаруживаемая скорость	0,2–3 м/с
Уровень чувствительности	Авто
Фильтр белого света	6500 лк
Частота микроволнового излучения	24 ГГц (24,15–24,25 ГГц)
Цифровая компенсация температуры	Поддержка
Защита зоны	Поддержка
Антимаскировка	Поддержка
Цифровая обработка	Поддержка
Гарантированная оптика	Поддержка
Защитная пленка	Серебрист и свяди
Тревожный вывод	Нормально замкнутый
Светодиодный индикатор	Зеленый (пассивный ИК-датчик), красный (микроволновый датчик), зеленый + оранжевый (маска), синий (тревога)
Потребляемая мощность	22 мА, макс.
Эксплуатация	0,9 до 16,8 пост. тока
Номинальное напряжение	12 ВDC, тока
Рабочая температура	от -25 °C до 60 °C
Температура при хранении	от -25 °C до 60 °C
Влажность в рабочем режиме	10–90%
Класс IP	IP65
Размеры (Д × Ш × В)	29,2 × 134,4 × 39,5 мм
Вес	79 г
Установочная высота	От 2 до 4 м
Способ монтажа	На стене, на потолке
Вариант применения	Внутри помещения и снаружи
Кронштейн	L-образный адаптер, включен в комплект поставки





Используйте адаптер питания, соответствующий LPS. Рекомендуется адаптер питания производства компании Shenzhen Honor Electronic Co., Ltd.

Nederlands

1 Vershijning

- Aansluitklem
 - Led-indicator
 - Sabotageschakelaar
 - Moduschakelaar
 - LED-jumper
- Alarm:  Microgolf geactiveerd:  PIR-geactiveerd: 
- Anti-maskering:  +  Storing:  + 
- Anti-maskeringjumper
 - Richtingsjumper
 - L→R: alleen richting van links naar rechts
 - R→L: alleen richting van rechts naar links
 - Uit: Hiermee schakelt u de richtingkeuze uit

2 Installatie

-  Plafondmontage
-  Wandmontage
-  Montage met de algemene montageplaat.
-  Montage met de L-montageplaat.

3 Bedrading van weerstand

Relaisstatus	Normal	Inbraakalarm	Storing	Maskee
Alarmrelais	Sluiten	Openen	Sluiten	Openen
Storingrelais	Sluiten	Sluiten	Openen	Openen

Methode 1: Gebruik de jumper om EOL-weerstand (End of Line) te selecteren op STORING-/SABOTAGEALARM-pinnen.

Methode 2: Voeg de weerstand toe aan STORING-/SABOTAGEALARM-bedradingsspoorten.

Opmerking: Als EOL-bedrading niet wordt gebruikt, laat u de jumpers uit.

Forceer de jumper niet als deze niet overeenkomt met de pin. Methode 1 & 2 mogen niet worden gebruikt op het ALARM/SABOTAGE tegelkijertijd.

- Storingweerstand: 1K, 2K2, 6K8
- Sabotageweerstand: 1K, 2K2, 4K7, 5K6
- Alarmweerstand: 1K, 2K2, 4K7, 5K6, 6K8

4 Verbandingstype

- Opmerking: De weerstand moet verbonden zijn in series met een eind van die detector.
- Normaal gesloten
 - Enkeldradig einde van lijnbedrading
 - Dubbel einde van de lijnbedrading:
 - Drievoudig einde van de lijnbedrading:

5 Anti-maskering

Specificatie

Detectiemethode	Passief Infrarood, microgolf
Detectiebereik	Muurmontage: 10 m Plafondmontage: 6 m
Detectiehoek	5°
Detecteerbare snelheid	0,2 – 3 m/s
Gevoeligheid	Automatisch
Witlichtfilter	6500 lux
Microgolfrequentie	24 GHz (24,15 – 24,25 GHz)
Digitale temperatuurcompensatie	Ondersteuning
Kruiszonebescherming	Ondersteuning
Anti-maskering	Ondersteuning
Digitale verwerking	Ondersteuning
Algedichte optica	Ondersteuning
Sabotagebescherming	Voorzijde, Achterzijde
Alarm-uitgang	Normaal gesloten
Led-indicator	Groen (passief infrarood), rood (microgolf), groen + oranje (maskee), blauw (alarm)
Stroomverbruik	Max. 22 mA
IP-waarde	100% tot 90%
Alfmetingen (B x H x D)	29,2 mm x 134,4 mm x 39,5 mm
Gewicht	79 g
Montagehoogte	2 tot 4 m
Montagemethode	Muur, plafond
Toepassingsscenario	Binnen, buiten
Beugel	L-vormige adapter meegeleverd





Gebruik een voedingsadapter die compatibel is met LPS. De aanbevolen voedingsadapter wordt vervaardigd door Shenzhen Honor Electronic Co., Ltd.

Türkçe

1 Görünüm

- Terminal
 - LED Göstergesi
 - Kurcalama anahtarı
 - Mod Düğmesi
 - LED Atlama Teli
- Alarm:  Mikrodalgaya Tetiklendi:  PIR Tetiklendi: 
- Anti-Maskeleme:  +  Hata: 
- Anti-maskeleme Atlama Teli
 - Yön Atlama Teli
 - L→R: sadece soldan sağa yön
 - R→L: sadece sağdan sola yön
 - KAPALI: Yön seçimini kapatır

2 Kurulum

-  Tavana montaj
-  Duvara montaj
-  Genel montaj plakası ile montaj.
-  L montaj plakası ile montaj.

3 Rezistans Kabloları

Röle Durumu	Normal	İzinsiz Giriş Alarmı	Arıza	Maske
AlarmRölesi	Kapat	Aç	Kapat	Aç
Arıza Rölesi	Kapat	Kapat	Aç	Aç

Yöntem 1: ARIZA/KURCALAMA/ALARM pinlerinde EOL (Hat Sonu) direncini seçmek için atlama telini kullanın.

Yöntem 2: Direnci ARIZA/KURCALAMA/ALARM kablolama bağlantı noktalarına ekleyin.

Not: EOL kablolama kullanılmıyorsa, atlama tellerini KAPALI bırakın. Pime uymuyorsa atlama telini zorlamayın. Yöntem 1 ve 2, ALARM/KURCALAMA üzerinde aynı anda kullanılmamalıdır.

- Arıza Direnci: 1K, 2K2, 6K8
- Kurcalama Direnci: 1K, 2K2, 4K7, 5K6
- Alarm Direnci: 1K, 2K2, 4K7, 5K6, 6K8

4 Bağlantı Tipi

- Not: Direnç, dedektörün bir ucü ile seri bağlanmalıdır.
- Normalde Kapanlı
 - Tek Hat Sonu Kablolaması
 - Çift Hat Sonu Kablolaması
 - Üçlü Hat Sonu Kablolaması

5 Anti-Maskeleme

Özellikler

Ağırlama Yöntemi	Passif Kızılötesi, Mikrodalgaya
Ağırlama aralığı	Duvara Montaj: 10 m Tavana Montaj: 6 m
Ağırlama Açısı	5°
Ağırlanabilir Hz	0,2 – 3m/s
Hassasiyet	Oto
Bezac Isık Filtresi	6500lux
Mikrodalgaya Frekansı	24GHz(24,15 – 24,25GHz)
Dijital Skalılık Eşitleme	Destek
Çaprazzonebesçerming	Destek
Anti-maskeleme	Destek
Dijitalişleme	Destek
Mühürli Optikler	Destek
Kurcalama Koruması	Ön, Arka
Alarm-Çıkışı	Normalde Kapanlı
LED Göstergesi	Yeşil(PIR), Kırmızı(Mikrodalgaya), Yeşil+Turuncu(Maske), Mavi(Alarm)
Çıkü Tüketimi	22mA Maks
Çıkü Kaynığı	9 ila 16 VDC
Tipik Voltaj	12 VDC
Çalışma Sıcaklığı	-25 °C ila 60 °C (-13 °F ila 140 °F)
Depolama sıcaklığı	-25 °C ila 60 °C (-13 °F ila 140 °F)
Çalışma Nemi	%10 ila %90
IP Değeri	IP65
Boyut (Geni x Yüksek x Derin)	29,2mm x 134,4mm x 39,5mm
Ağırlık	79 g
Montaj Yüksekliği	2 ila 4m
Kurma Yöntemi	Duvar, Tavan
Uygulama Senaryosu	İç Mekân, Dış Mekân
Beugel	L şekline adapte dahildir





Lütfen LPS ile uyumlu güç adaptörünü kullanın. Önerilen güç adaptörü Shenzhen Honor Electronic Co., Ltd. tarafından yapılmıştır.

Čeština

1 Vzhled

- Svorkovnice
 - Indikátor LED
 - Spínač neoprávňné manipulácie
 - Přepínač režimu
 - Propojka LED
- Alarm:  Spuštěný mikrovlon:  Spuštěný PIR: 
- Detekce pokusu o zakrytí:  +  Porucha:  + 
- Propojka pokusu o zakrytí
 - Propojka směru
 - L→P: pouze směr zleva doprava
 - P→L: pouze směr zprava doleva
 - VYPNUTÁ: Vypne výběr směru

2 Montáž

-  Montáž na strop
-  Montáž na zeď
-  Montáž s obecnou montážní deskou.
-  Montáž s montážní deskou ve tvaru písmena L.

3 Zapojení rezistoru

Stav relé	Normální	Alarm proti vniknutí	Porucha	Maska
Relé alarmu	Zavřeni	Otevřeni	Zavřeni	Otevřeni
Relé poruchy	Zavřeni	Zavřeni	Otevřeni	Otevřeni

Metoda 1: K výběru odporu EOL (na konci linky) použijte propojku na pinech PORUCHA/NEOPRÁVNĚNÁ MANIPULACE/ALARM.

Metoda 2: Doplněte odpor na otvory pro kabeláž PORUCHA/NEOPRÁVNĚNÁ MANIPULACE/ALARM.

Poznámka: Pokud není použito zapojení EOL, ponechejte propojky VYPNUTÉ. Pokud propojka nesedí na kolíky, netlačte na ni silou. Metoda 1 a metoda 2 nesmí být na detektoru ALARM / NEOPRÁVNĚNÁ MANIPULACE použity současně.

- Odpor poruchy: 1K, 2K2, 6K8
- Odpor neoprávňné manipulace: 1K, 2K2, 4K7, 5K6
- Odpor alarmu: 1K, 2K2, 4K7, 5K6, 6K8

4 Typ připojení

- Poznámka: Odpor musí být zapojen do série s jedním koncem detektoru.
- Normálně uzavřeno
 - Jednoduché zapojení konce linky:
 - Dvojitě zapojení konce linky:
 - Trojitě zapojení konce linky:

5 Detekce pokusu o zakrytí







Technické údaje

Metoda detekce	Passivní infračervené záření, mikrovlnné záření
Rozsah detekce	Montáž na zeď: 10 m Montáž na strop: 6 m
Úhel detekce	5°
Detekovatelná rychlost	0,2–3 m/s
Čitlivost	Aut.
Filter bílého světla	6 500 lk
Dřevěno-mikrovlnného záření	24 GHz (24,15–24,25 GHz)
Digitální kompenzace teploty	Podpora
Zóna ochrany proti plizení	Podpora
Antimasking	Podpora
Digitální zpracování	Podpora
Uzávěná optika	Podpora
Ochrana proti neoprávňné manipulaci	Přední, zadní
Výstup alarmu	Normálně sepnuto
Indikátor LED	Zelený (PIR), červený (mikrovlnnézáření), zelený+oranžový (maska), modrý (alarm)
Spotřeba elektrickéenergie	Maks. 22 mA
Napájení	9 až 16 V stejnosm.
Typická napětí	12 V stejnosm.
Provozní teplota	-25 °C až 60 °C
Skladovací teplota	-25 °C až 60 °C
Provozní vlhkost	10 % až 90 %
Typ IP	IP65
Rozměr (Š x V x H)	29,2 x 134,4 x 39,5 mm
Hmotnost	79 g
Montážní výška	2 až 4 m
Způsob montáže	Na zeď nebo strop
Scénář použití	Uvnitř, venku
Držák	Adaptér ve tvaru L součástí dodavky





Použijte napájecí adaptér vyhovující standardu LPS. Doporučný napájecí adaptér vyrábí společnost Shenzhen Honor Electronic Co., Ltd.

Dansk

1 Udseende

- Terminal
 - LED-kontrollampe
 - Manipulationskontakt
 - Tilstandskontakt
 - Jumper til LED-kontrollampe
- Alarm:  Udlest af mikrobløge:  Udlest af PIR: 
- Anti-maskering:  +  Fejl:  + 
- Jumper til anti-maskering
 - Jumper til retning
 - V→H: kun retning fra venstre til højre
 - H→V: kun retning fra højre til venstre
 - OFF: Deaktiverer valg af retning

2 Installation

-  Montering i loft
-  Montering med standard monteringsplade
-  Montering med standard monteringsplade.
-  Montering med L-monteringsplade.

3 Kabelføring af modstand

Relæstatus	Normal	Alarm om indtrængning	Fejl	Maske
Alarmrelæ	Luk	Åbn	Luk	Åbn
Fejlrelæ	Luk	Luk	Åbn	Åbn

Metode 1: Brug jumperen til at vælge modstand ved slutning af linje (EOL) på benene FEIL/MANIPULATION/ALARM.

Metode 2: Føj modstanden til kabelportene FEIL/MANIPULATION/ALARM.

Bemærk: Hvis EOL-kabelføring ikke anvendes, skal jumperne IKKE sættes på. Tving ikke jumperen, hvis den ikke passer med benet. Metode 1 og 2 bør ikke anvendes på ALARM/MANIPULATION samtidig.

- Fejlmødstand: 1K, 2K2, 6K8
- Manipulationsmodstand: 1K, 2K2, 4K7, 5K6
- Alarmmodstand: 1K, 2K2, 4K7, 5K6, 6K8

4 Forbindelsestype

- Bemærk: Modstanden skal serieforbindes med detektorens ene ende.
- Normalt lukket
 - Kabelføring med enkelt slutning på linje
 - Kabelføring med dobbelt slutning på linje:
 - Kabelføring med tre dobbelt slutning på linje:

5 Anti-maskering

Specifikation

Detektionsmetode	Passiv infrarød, mikrobløge
Detektionsrækkevidde	Vægnontering: 10 m Loftmontering: 6 m
Detektionsvinkel	5°
Detektionshastighed	0,2-3 m/s
Følsomhed	Automatisk
Filter med hvidt lys	6.500 lux
Mikrobløgefrensens	24 GHz (24,15-24,25 GHz)
Digitat temperaturkompensation	Support
Krybezonebeskyttelse	Support
Anti-maskering	Support
Digitat behandling	Support
Forsørgt optik	Support
Manipulationsbeskyttelse	Forside, bagside
Alarmudgang	Normalt lukket
LED-kontrollampe	Grøn (PIR), rød (mikrobløge), grøn+orange (maske), blå (alarm)
Effektforbrug	Maks. 22 mA
Strømforsyning	9-16 V jævnstrøm
Typisk spænding	12 V jævnstrøm
Driftstemperatur	-25 °C til 60 °C
Opgbevaringstemperatur	-25 °C til 60 °C
Flugtighed ved drift	10-90 %
IP-sikkerisering	IP65
Mål (BxHxD)	29,2 mm x 134,4 mm x 39,5 mm
Vægt	79 g
Monteringshøjde	2-4 m
Mon	

Magyar

1 Külső megjelenés

- Csatlakozó
 - LED
 - Szabotázskapcsoló
 - Módváltó kapcsoló
 - LED jumper
- Riasztás: Mikrohullám aktíválva: PIR aktíválva:
- Eltakarás-riasztás: Hiba: PIR aktíválva:
- Eltakarás-érzékelő jumper
 - Irányválasztó jumper
- L→R (B→J): kizárólag balról jobbra
R→L (J→B): kizárólag jobbról balra
Kl: Kikapcsolja az irányválasztást

2 Telepítés

C Rögzítés mennyezeten

W Falra szerelhető

C Szerelés általános rögzítőlapra.

L Szerelés L-alakú rögzítőlapra.

3 Ellenállás bekötése

	Normál	Behatolásriasztás	Hiba	Eltakarás
Riasztórél	Zárás	Nyitás	Zárás	Nyitás
Hibajelző relé	Zárás	Nyitás	Nyitás	Nyitás

1. módszer: A jumperrel válassza ki az EOL (vonalvég) ellenállást a FAULT/TAMPER/ALARM (HIBA/SZABOTÁZS/RIASZTÁS) lábakon.
2. módszer: Csatlakoztassa az ellenállást a HIBA/SZABOTÁZS/RIASZTÁS huzaltatlakozókra.

Megjegyzés: Ha nem az EOL bekötést használja, akkor a jumpereket hagyja KI állásban. Ne erőltesse a jumpert, ha az nem illik a tűhöz. Az RIASZTÁS/SZABOTÁZS érintkezőn az 1. és a 2. módszer nem használható egyszerre.

- Hibajelző ellenállás: 1k, 2K2, 6K8
- Szabotázs-ellenállás: 1k, 2K2, 4K7, 5K6
- Riasztási ellenállás: 1k, 2k2, 4k7, 5k6, 6k8

4 Csatlakozás típusa

- Megjegyzés: Az ellenállást sorosan kell csatlakoztatni az érzékelő egyik végéhez.
- Nyitőérintkező
 - Vonalhuzalozás egyszerű vége:
 - Vonalhuzalozás dupla vége:
 - Vonalhuzalozás tripla vége:

5 Eltakarás-riasztás

Specifikáció

Érzékelés módja	Passzív infravörös,mikrohullámú
Érzékelési tartomány	Szerelés falra: 10 m Szerelés mennyezetre: 6 m
Érzékelési szög tartomány	5°
Érzékelhető sebesség	0,2 – 3m/s
Érzékenység	Automatikus
Fehér fény szűrő	6500 lux
Mikrohullám frekvenciája	24GHz(24,15 – 24,25GHz)
Digitális hőmérséklet-kompenzáció	Támogatás
Küszöbáram-védelmi zóna	Támogatás
Maszkolás elleni védelem	Támogatás
Digitális feldolgozás	Támogatás
Tömített optika	Támogatás
Szabotázsvédelem	EI01,NI01
Riasztáskimenet	Nyitőérintkező
LED	Zöld(PIR), piros(mikrohullám), zöldre+arancssárga(maszk.), kék(ki/riasztás)
Teljesítményfelvétel	Max. 22 mA
Tápellátás	9 – 16 VDC
Jelemező feszültség	12 VDC
Üzemi hőmérséklet	-25 °C – 60 °C (-13 °F – 140 °F)
Tárolási hőmérséklet	-25 °C – 60 °C (-13°F – 140 °F)
Üzemi páratartalom	10% – 90%
IP-vedettség	IP65
Méreték (szé x ma x mé)	29,2mm x 134,4mm x 39,5mm
Súly	79 gramm
Szerelési magasság	2 – 4m
Felszerelés módja	Fal, mennyezet
Alkalmazási forgatókönyv	Beletér, kültéri
Konzo	L-alakú adapter a csomag része

Kérjük, használjon az LPS előírásnak megfelelő adaptert. Javasolt a Shenzhen Honor Electronic Co. Ltd. Által gyártott adapter használata.

Polski

1 Elementy urządzenia

- Złącze
 - Wskaźnik
 - Przełącznik zabezpieczenia antysabotażowego
 - Przełącznik trybu
 - Przełącznik wskaźnika
- Alarm: Wyzwalanie mikrofalowe: Wyzwalanie PIR:
- Ochrona przed maskowaniem: Usterka: PIR:
- Przełącznik ochrony przed maskowaniem
 - Przełącznik kierunku
- L→P: kierunek od lewej do prawej tylko
P→L: kierunek od prawej do lewej tylko
WYL.: Wyłączenie wyboru kierunku

2 Instalacja

C Montaż sufitowy

W Montaż ścienny

C Montaż z uniwersalną płytą montażową.

L Montaż z płytą montażową L.

3 Podłączenie rezystora

	Zwykła	Alarm wtargnięcia	Usterka	Maska
Przełącznik alarmowy	Zamknięte	Otwarte	Zamknięte	Otwarte
Przełącznik usterki	Zamknięte	Zamknięte	Otwarte	Otwarte

Metoda 1: wybranie przełącznikiem rezystancji EOL (End of Line) dla końcówek ALARM / SABOTAZ / USTERKA.
Metoda 2: dodanie rezystora do końcówek zapisu dla końcówek ALARM / SABOTAZ / USTERKA.

Uwaga: Jeżeli konfiguracja połączeń EOL nie jest używana, należy usunąć zworki. Nie wolno dociskać zworki, jeżeli nie pasuje ona do końcówki. Nie wolno używać metod 1 i 2 równocześnie do wykonania połączeń ALARM/SABOTAZ.

- Rezystancja usterki: 1k, 2k2, 6k8
- Rezystancja sabotażu: 1k, 2k2, 4k7, 5k6
- Rezystancja alarmu: 1k, 2k2, 4k7, 5k6, 6k8

4 Typ połączenia

- Uwaga: Rezystor musi być podłączony szeregowo do jednego ze złączy detektora.
- Rozwierne
 - Połączenie SEOL
 - Połączenie DEOL:
 - Połączenie TEOL:

5 Ochrona przed maskowaniem

Specyfikacje

Metoda detekcji	Passywny czujnik podczerwieni, czujnik mikrofalowy
Zasięg detekcji	Montaż ścienny: 10 m Montaż na tavan: 6 m
Kąt detekcji	5°
Wytężona prędkość	0,2 – 3,0 m/s
Czułość	Automatycznie
Filtr światła białego	6500 lx
Częstotliwość mikrofal	24 GHz (24,15 – 24,25 GHz)
Cyfrowa kompensacja temperatury	Obsługiwane
Ochrona strefy podjęcia	Obsługiwane
Ochrona przed zasłanianiem	Obsługiwane
Przetwarzanie cyfrowe	Obsługiwane
Hermetyczny układ optyczny	Obsługiwane
Zabezpieczenie antysabotażowe	Przednie, tylnie
Wyjście alarmowe	Rozwierne
Wskaźnik	Zielony (PIR), czerwony (mikrofałe), zielony + pomarańczowy (maska), niebieski (alarm)
Pobór mocy	Maks. 22 mA
Zasilanie	9–16 V DC
Typowe napięcie	12 V DC
Temperatura (użytkowanie)	Od -25°C do +60°C
Temperatura (przechowywanie)	Od -25°C do +60°C
Wilgotność (użytkowanie)	Od 10% do 90%
Stopień ochrony IP	IP65
Wymiary (szer. x wys. x głeb.)	29,2 mm x 134,4 mm x 39,5 mm
Waga	79 g
Wysokość montażu	2–4 m
Metoda montażu	Ścienne, sufitowy
Zastosowanie	W budynkach, poza budynkami
Uchwyty	Adapter w kształcie litery L w zestawie z produktem

Używaj zasilacza spełniającego wymagania dotyczące źródła zasilania z własnym ograniczeniem (LPS). Zasilacz jest produkowany przez firmę Shenzhen Honor Electronic Co., Ltd.

Română

1 Aspect

- Terminal
 - Indicator LED
 - Comutator alterare
 - Comutator mod
 - Fixator cu LED
- Alarmă: Microunde declanșate: PIR declanșat:
- Anti-mascare: Eroare: Usterka: PIR:
- Fixator cu anti-mascare
 - Fixator de direcție
- S→D: direcție numai de la stânga la dreapta
D→S: direcție numai de la dreapta la stânga
Opriri: Dezactivează selecția direcției

2 Instalarea

C Montare pe tavan

W Montare pe perete

C Montare cu placă de montaj generală.

L Montare cu placă de montaj L.

3 Cablarea rezistenței

	Normal	Alarmăde intruziune	Eroare	Maskă
Releu de alarmă	Închidere	Deschidere	Închidere	Deschidere
Releu de eroare	Închidere	Închidere	Deschidere	Deschidere

Metoda 1: Utilizati fixatorul pentru a selecta rezistența EOL (End of Line) pe pinii EROARE/ALTERARE/ALARMĂ.
Metoda 2: Adugați rezistorul la porturile de cabluri EROARE/ALTERARE/ALARMĂ.

Notă: Dacă cablajul EOL nu este utilizat, lăsați fixatorul OPRIȚI. Nu forțați fixatorul dacă nu se poate conecta cu știftul. Metoda 1 și 2 nu trebuie utilizată simultan pe ALARMĂ/ALTERARE.

- Rezistență eroare: 1k, 2K2, 6K8
- Rezistență alterare: 1K, 2K2, 4K7, 5K6
- Rezistență alarmă: 1K, 2K2, 4K7, 5K6, 6K8

4 Tipul conexiunii

- Notă: Rezistorul trebuie conectat în serie cu un capăt al detectorului.
- În mod normal închis
 - Cablare cu un singur capăt de linie:
 - Cablarea cu capăt dublu de linie:
 - Cablare cu capăt triplu de linie:

5 Anti-mascare

Specificații

Metoda de detectare	Infraroșu pasiv, microunde
Interval de detectare	Montare pe perete: 10 m Montarea pe tavan: 6 m
Unghi de detectare	5°
Viteză detectabilă	0,2 – 3 m/s
Sensibilitate	Automat
Filtru de lumină albă	6500lux
Frecvență microunde	24 GHz (24,15 – 24,25 GHz)
Compensarea digitală a temperaturii	Asistență
Protecție zonă furjare	Asistență
Anti-mascare	Asistență
Digitalne spracovanje	Asistență
Uspesna optika	Asistență
Ochrana pred oduim zaslahom	Przednie, tylnie
Protekcijompriva manipulacij	Faș, Spate
leșire alarmă	Normal închis
Indicator LED	Zeleno (PIR), rosu (microunde), verde + portocaliu (mască), albastru (alarmă)
Consum de energie	Max. 22 mA
Zasilanie	De la 9 până la 16 V CC
Tensiune tipică	12 V DC
Temperatura de funcționare	De la -25 °C la 60 °C (de la -13 °F la 140 °F)
Temperatura de depozitare	De la -25 °C la 60 °C (de la -13 °F la 140 °F)
Umiditatea de funcționare	De la 10% la 90%
Evaluare IP	IP65
Dimensiune (lățime)	29,2 mm x 134,4 mm x 39,5 mm
Greutate	79 g
Înălțimea de montare	De la 2 până la 4 m
Metoda de montare	Perete, tavan
Semnaluri de aplicare	Interior, exterior
Uchwyty	Adapter în formă de L inclus

Utilizați adaptorul de alimentare care este conform cu LPS. Adaptorul de alimentare recomandat este produs de Shenzhen Honor Electronic Co., Ltd.

Slovenčina

1 Vzhľad

- Svorkovnica
 - Indikátor LED
 - Prepínač ochrany pred cudzím zásahom
 - Prepínač režimu
 - Prepojka LED
- Alarm: Spustené mikrovlno: Spustený PIR:
- Funkcia antimasking: Chyba: PIR:
- Prepojka s funkciou antimasking
 - Prepojka k zmene smeru
- L→R: smer iba zľava doprava
R→L: smer iba sprava doľava
VYPNUTÉ: Vypne vybraný smer

2 Inštalácia

C Montáž na strop

W Montáž na stenu

C Montáž na všeobecnú montážnu dosku.

L Montáž na montážnu dosku v tvare L.

3 Zapojenie odporníka

	Normálna	Poplachpri narušení	Chyba	Clona
Poplašné relé	Zatvorené	Otvorené	Zatvorené	Otvorené
Chybné relé	Zatvorené	Zatvorené	Otvorené	Otvorené

1. spôsob: Pomocou prepky vyberte odpor EOL (koniec vedenia) na čaroch PORUCHA/ZASAH/ALARM.
2. spôsob: Pridaťe odporník do kablových portov PORUCHA/ZASAH/ALARM. Roznámka: Ak nepoužívate zapojenie EOL, nechaťe prepky VYPNUTÉ. Netlačte na prepky, ak nie je preprená s čarom. Nepoužívajte súčasne zapojenie spôsobom 1 a 2 spôsobom 2 pre ALARM/ZASAH.

- Odpor poruchy: 1K, 2K2, 6K8
- Odpor zásahu: 1K, 2K2, 4K7, 5K6
- Odpor alarmu: 1K, 2K2, 4K7, 5K6, 6K8

4 Typ pripojenia

- Roznámka: Odporník musí byť zapojený do série s jedným koncom detektora.
- Normálne prepjenie
 - Jednoduché zapojenie konca vedenia:
 - Dvojité zapojenie konca vedenia:
 - Trojité zapojenie konca vedenia:

5 Funkcia antimasking

Špecifikácie

Metóda detekcie	Passívny infravenšny, mikrovlnný signál
Rozsah detekcie	Montáž na stenu: 10 m Montáž na strop: 6 m
Detekčný uhol	5°
Detekčná rýchlosť	0,2 – 3 m/s
Cítlivosť	Automaticky
Filtr bieloho svetla	6 500 lx
Mikrovlnná frekvencia	24 GHz (24,15 – 24,25 GHz)
Digitalná kompenzácia teploty	Technická podpora
Ochrana zóny izena	Technická podpora
Ochrana proti maskovaniu	Technická podpora
Digitalne spracovanje	Technická podpora
Uspesna optika	Technická podpora
Ochrana pred oduim zaslahom	Vpredne, vzadu
Vstup alarmu	Normálne zaporené
Indikátor LED	Zelená kontrolka (pasívny infravenšny signál), červená kontrolka (mikrovlnný signál), zelená + oranžová kontrolka (maska), modrá kontrolka (alarm)
Potreba energie	Max. 22 mA
Zdroj napájania	9 až 16 V jednosmerný prúd
Typické napätie	12 VDC
Prevádzková teplota	-25 °C až 60 °C (-13°F až 140 °F)
Teplota uskladnenia	-25 °C až 60 °C (-13°F až 140 °F)
Prevádzková vlhkosť	10 % až 90%
Triada ochrany IP	IP65
Rozmery (š x h x tl)	29,2 mm x 134,4 mm x 39,5 mm
Hmotnosť	79 g
Montážna výška	2 až 4 m
Metóda montáže	Stena, strop
Možnosť použitia	Interior, exterior
Dizajn	Súčasťou balenia je adaptér v tvare L

Použite napájací adaptér kompatibilný s LPS. Odporúčaný napájací adaptér vyrába spoločnosť Shenzhen Honor Electronic Co., Ltd.

Ελληνικά

1 Εμφάνιση

- Τερματικό
 - Ενδεικτική λυχνία LED
 - Διακόπτης με προστασία παραβίασης
 - Διακόπτης τρόπου λειτουργίας
 - Βραχυκυκλώσιμος LED
- Συναγερμός: Πυρο Ενεργοποίηση μικροκυμάτων:
- Ενεργοποίηση PIR:
- Αναγνώριση φίμωσης: Βλάβη: PIR:
- Βραχυκυκλώσιμος αναγνώρισης φίμωσης
 - Βραχυκυκλώσιμος κατεύθυνσης
- L→R: μόνο κατεύθυνση από αριστερά προς τα δεξιά
R→L: μόνο κατεύθυνση από δεξιά προς τα αριστερά
Απενεργοποιημένο: Απενεργοποιεί την επιλογή κατεύθυνσης

2 Εγκατάσταση

C Τοποθέτηση στην οροφή

W Επιτοίχια στήριξη

C Τοποθέτηση με βάση τοποθέτησης γενικής χρήσης.

L Τοποθέτηση με βάση τοποθέτησης τύπου L.

3 Καλωδίωση αντιστάτη

Κατάσταση relé	Κανονικά	Συναγερμός εθλητισμού	Βλάβη	Φίμωση
Relé συναγερμού	Κλειστό	Ανοιχτό	Κλειστό	Ανοιχτό
Relé βλάβης	Κλειστό	Κλειστό	Ανοιχτό	Ανοιχτό

Μέθοδος 1: Χρησιμοποιήστε τον βραχυκυκλώσιμο για να επιλέξετε την αντίσταση τερματισμού γραμμής (End of Line, EOL) στους ακροεκτές ΒΛΑΒΗΣ/ΠΑΡΑΒΙΑΣΗΣ/ΣΥΝΑΓΕΡΜΟΥ.
Μέθοδος 2: Προσθέστε τον αντιστάτη στον άτιος κύκλωσιμος ΒΛΑΒΗΣ/ΠΑΡΑΒΙΑΣΗΣ/ΣΥΝΑΓΕΡΜΟΥ.

Σημείωση: Αν δεν χρησιμοποιείται καλωδίωση EOL, αφήστε τους βραχυκυκλώσιμους απενεργοποιημένους. Αν ο βραχυκυκλώσιμος δεν ταυριάζει στον ακροεκτίη, μην τον πιέζετε. Οι μέθοδοι 1 και 2 δεν θα πρέπει να χρησιμοποιούνται ταυτόχρονα για ΣΥΝΑΓΕΡΜΟΥ/ΠΑΡΑΒΙΑΣΗ.
a. Αντίσταση βλάβης: 1k, 2K2, 6K8
b. Αντίσταση παραβίασης: 1K, 2K2, 4K7, 5K6
c. Αντίσταση συναγερμού: 1K, 2K2, 4K7, 5K6, 6K8

4 Τύπος σύνδεσης

Σημείωση: Ο αντιστάτης πρέπει να συνδέεται σε σειρά με ένα άκρο του ανευκτιη.

- Κανονικά κλειστό
- Καλωδίωση μονού τερματισμού γραμμής
- Καλωδίωση δπλού τερματισμού γραμμής:
- Καλωδίωση τριπλού τερματισμού γραμμής:

5 Αναγνώριση φίμωσης

Προδιαγραφές

Μέθοδος ανίχνευσης	Πθητικό υπέρηχοο, μακροκύματα
Εύρος ανίχνευσης	Επιτοίχια τοποθέτηση: 10m Τοποθέτηση στην οροφή: 6 m
Γωνία ανίχνευσης	5°
Αναγνώσιμη ταχύτητα	0,2 – 3m/s
Εισαβεθρία	Αυτομάτως
Φίλτρο λευκού φωτισμού	6500 lux
Αγνότητα συχνότητας	24 GHz (24,15 – 24,25 GHz)
Πηχιακή ανατάβηση θερμοκρασίας	Υποστηρίξιμη
Προστασία ζώνης ασφαλείας	Υποστηρίξιμη
Αναγνώριση φίμωσης	Υποστηρίξιμη
Πηχιακή επεξεργασία	Υποστηρίξιμη
Αναγνώριση κλίσης οπτικού αισθητή όρου	Υποστηρίξιμη
Προστασία παραβίασης	Μπροστά, Πίσω
Αποτέλεσμα συναγερμού	Κανονικά κλειστό
Indikator LED	Πράσινο (PIR), Κόκκινο (μικροκύματα), Πράσινο+Πορτοκαλί (Φίμω), Μπλε (αναγερμός)
Κατανάλωση ρεύματος	Μέγ. 22 mA
Τροφοδοσία	9 έως 16VDC
Τυπική τάση	12 VDC
Θερμοκρασία λειτουργίας	-25 °C έως 60°C (-13 °F έως 140 °F)
Θερμοκρασία φύλαξης	-25 °C έως 60 °C (-13 °F έως 140 °F)
Υγρασία λειτουργίας	10% έως 90%
Βαθμύη IP	IP65
Διαστάσεις (ΠxΥxΒ)	29,2 mm x 134,4mm x 39,5 mm
Βάρος	79g
Υψος στερέωσης	2 έως 4 m
Μέθοδος στερέωσης	Επιτοίχια, οροφή
Κεντρικό θύρακι	Εσωτερικό, εξωτερικό
Επίπεδος	Παραβίαση/Βλάβη/Συναγερμός

Χρησιμοποιείτε τροφοδοτικό σύμφωνο με LPS. Το προτεινόμενο τροφοδοτικό κατασκευάζεται από τη Shenzhen Honor Electronic Co., Ltd.

1 Izgled

- Terminal
 - LED indikator
 - Prekiđač zaštite od neovlaštenog pristupa
 - Prekiđač za izmjenu načina rada
 - Kratkospojnik LED-a
- Alarm:
- Passivni infracrveni senzor pokrenut:
- Antimaskiranje: Mikrovalj pokrenut: Pogreška: + +
- Kratkospojnik funkcije antimaskiranja
 - Kratkospojnik smjera
 - L→R: samo slijeva nadesno
 - R→L: samo zdesna nalijevo
 - ISKLUČENO: isključuje odabir smjera

2 Postavljanje

- Stropna montaža
- Zidna montaža
- Montaža s pomoću obične pričvršne ploče.
- Montaža s pomoću pričvršne ploče u obliku slova L.

3 Ožičenje otpornika

Status releja	Upotrebljeno	Protuprovalni alarm	Pogreška	Maska
Releje alarma	Zatvori	Otvori	Zatvori	Otvori
Releje pogreške	Zatvori	Zatvori	Otvori	Otvori

- način s pomoću kratkospojnika odaberite EOL (krajinji) otpor na iglicama za POGREŠKU/NEOVLAŠTENU IZMJENU/ALARM.
 - način: Umetnite otpornik u priključke za POGREŠKU/NEOVLAŠTENU IZMJENU/ALARM.
- Napomena:** Ako ne koristite ožičenje EOL, otpornik ostavite u funkciji ISKLUČENO. Ne upotrebljavajte kratkospojnik ako na njega nije spojena iglica.
1. i 2. način ne bi trebalo istovremeno koristiti za ALARM/NEOVLAŠTENU IZMJENU.
 - a. Otpor pogreške: 1K, 2K2, 6K8
 - b. Otpor neovlaštene izmjene: 1K, 2K, 4K7, 5K6
 - c. Otpor alarma: 1K, 2K2, 4K7, 5K6, 6K8

4 Vrsta veze

- Način: Otpornik mora biti povezan u seriju s jednim krajem detektora.
- Jednostruko EOL ožičenje
- Dvostruko EOL ožičenje:
- trostruko EOL ožičenje

5 Antimaskiranje

Specifikacija

Metoda detekcije	Passivni infracrveni senzor, mikrovalni
Raspon detekcije	Od 1m do 10 m Stropna montaža: 6 m
Kut detekcije pokreta	5°
Brzina koju je moguće detektirati	0,2–3 m/s
Osetljivost	Automatski
Filter bijelog svjetla	6500 lux
Mikrovalna frekvencija	24 GHz (24,15–24,25 GHz)
Digitalna temperaturna kompenzacija	Podrška
Zaštita zone pozivanja	Podrška
Antimaskiranje	Podrška
Digitalna obrada	Podrška
Zatvoren optički sustav	Podrška
Zaštita od neovlaštene izmjene	Prednja strana, stražnja strana
Izlaz alarma	Ozbilno zatvoreno Zeleno (pasivni infracrveni senzor), crveno (mikrovalni), zeleno + narandasto (maska), plavo (alarm)
LED indikator	Zatvoreno
Potrošnja energije	maks. 22 mA
Napajanje	9 do 16 V istosmjernje struje
Standardni napon	12 istosmjernje struje
Ograničenje temperature	-25 °C do 60 °C (-13 °F do 131 °F)
Temperatura skladištenja	-25 °C do 60 °C (-13 °F do 140 °F)
Vlažnost	10 % do 90%
Stanjari zaštite elektroničke opreme	IP65
Dimenzije (ŠxVxD)	29,2 mm × 134,4 mm × 39,5 mm
Težina	79 g
Mjesta za postavljanje	2 do 4 m
Mjesta za postavljanje	tid, strop
Upotreba	Unutarnji prostor, vanjski prostor
Nosač	Izključeni adapter u obliku slova L

Koristite strujni adapter koji je u skladu sa zahtjevima u pogledu LPS-a. Preporučite se strujni adapter tvrtke Shenzhen Honor Electronic Co., Ltd.

1 Зовнішній вигляд

- Термінал
 - Світлодіодний індикатор
 - Реле захисту від несанкціонованого доступу
 - Перемичка режимів роботи
 - Перемичка світлодіодного індикатора
- Трибог: Спрацювання мікрохвильового блоку: Спрацювання ІЧ-блоку: Захист від маскування: Неправність: + +
- Перемичка захисту від маскування
 - Перемичка напрямку
 - L(Л)→R(П): напрямком тільки зліва направо
 - R(П)→L(Л): напрямком тільки справа наліво
 - ВІМК.: вибір напрямку вимкнено

2 Установлення

- Монтаж на стелі
- Монтаж на стіні
- Монтаж за допомогою монтажної пластини загального призначення.
- Монтаж за допомогою L-подібної монтажної пластини.

3 Монтаж резистора

Стан реле	Нормальний режим	Аварійний сигнал	Несправність	Маскування
Реле тривоги	Замкнено	Розімкнено	Замкнено	Розімкнено
Реле несправності	Замкнено	Замкнено	Розімкнено	Розімкнено

- Метод 1: За допомогою перемички оберіть кінцевий опір на контактах НЕСПРАВНІСТЬ/НЕСАНКЦІОНОВАНИЙ ДОСТУП/ТРИВОГ.
 - Метод 2: Установіть резистор на монтажних роз'ємах НЕСПРАВНІСТЬ/НЕСАНКЦІОНОВАНИЙ ДОСТУП/ТРИВОГ.
- Примітка:** Якщо кінцевий опір не використовується, встановіть перемичку у положення ВІМК. Не застосуйте силу при встановленні перемички, якщо вони не відповідають контактам. Не використовуйте методи 1 і 2 на роз'ємах ТРИВОГ/НЕСАНКЦІОНОВАНИЙ ДОСТУП одночасно.
- Опір на роз'ємі несправності: 1 кОм, 2,2 кОм, 6,8 кОм
 - Опір на роз'ємі несанкціонованого доступу: 1 кОм, 2,2 кОм, 4,7 кОм, 5,6 кОм
 - Опір на роз'ємі тривоги: 1 кОм, 2,2 кОм, 4,7 кОм, 5,6 кОм, 6,8 кОм

4 Тип з'єднання

- Примітка:** Резистор повинен бути під'єднаний послідовно до одного виводу датчика.
- Нормально замкнено
 - Схема з одним кінцевим резистором
 - Схема з двома кінцевими резисторами:
 - Схема з трьома кінцевими резисторами:

5 Захист від маскування

Технічні характеристики

Спосіб виявлення	Пасивне виявлення ІЧ-випромінювання, мікрохвильове випромінювання
Дальність виявлення	Монтаж на стіні: 10 м Монтаж на стелі: 6 м
Кут виявлення	5°
Швидкість виявлення	Від 0,2 до 3 м/с
Чутливість	Авто
Фільтр білого світла	6500 лмкс
Частота мікрохвильового випромінювання	24 ГГц (вд. 24,15–24,25 ГГц)
Цифрова компенсація температури	Підтримується
Захист зони відмовлення	Підтримується
Захист від маскування	Підтримується
Цифрова обробка даних	Підтримується
Цифрова обробка даних	Підтримується
Захист від пошкодження	Спробу, плаву
Видя сигналу тривоги	Нормально замкнений
Світлодіодний індикатор	Зелений (ПЧ), червоний (мікрохвильовий), зелений+оранжевий (ІЧ)
Споживання електроенергії	Макс. 22 мА
Мінімум	Від 9 до 16 В постійного струму
Стандартна напруга	12 В постійного струму
Робоча температура	Від -25 °C до 60 °C (від -13 °F до 140 °F)
Температура зберігання	Від -25 °C до 60 °C (від -13 °F до 140 °F)
Робоча вологість повітря	Від 10% до 90%
Супреси захисту електроніки	IP65
Розміри (ШxВxD)	29,2 мм × 134,4 мм × 39,5 мм
Вага	79 г
Висота монтажу	Від 2 до 4 м
Спосіб монтажу	Стіна, стелю
Способи закріплення	У внутрішньому, на вулиці
Користувач	Людський перехрестяч у комплекті

Використовуйте блок живлення, що відповідає вимогам до джерел живлення обмеженої потужності. Рекомендований блок живлення виготовляється компанією Shenzhen Honor Electronic Co., Ltd

1 Pregled naprave

- Terminal
 - Indikator LED
 - Stikalo za nedovoljene posege
 - Stikalo za način
 - LED-mostiček
- Alarm: Mikrovalj sprožen: PIR sprožen: Anti-maskiranje: Napaka: + + +
- Mostiček za anti-maskiranje
 - L→D: samo smer od leve proti desni
 - D→L: samo smer od desne proti levi
 - IZKLOP: izkljopi izbirni smeri

2 Namestitve

- Stropna montaža
- Namestitev na steno
- Montaža z običajno montažno ploščo.
- Montaža z dodatno ploščo v obliki črke L.

3 Ožičenje upor

Stanje releja	Normalno	Alarm za vdor	Napaka	Maska
Releje alarma	Zaprto	Odperto	Zaprto	Odperto
Releje napake	Zaprto	Zaprto	Odperto	Odperto

- Metoda 1: Uporabite mostiček za izbirni EOL (End of Line) upor na zatičih NAPAKA/NEDOVOLJENO POSEGANJE/ALARM.
 - Metoda 2: Dodajte upor na vhode za ožičenje NAPAKA/NEDOVOLJENO POSEGANJE/ALARM.
- Opomba:** Če ožičenje EOL ni uporabljeno, pustite mostičke IZKLOPLJENE. Ne pritiskajte mostička na silo, če se ne ujema z metodo. Metoda 1 in 2 ne smete uporabljati hkrati na ALARM/NEDOVOLJENO POSEGANJE.
- Upor za napake: 1K, 2K2, 6K8
 - Upor za nedovoljene posege: 1K, 2K2, 4K7, 5K6
 - Opir za alarm: 1K, 2K2, 4K7, 5K6, 6K8

4 Vrsta povezave

- Opomba:** Upor mora biti zaporedno vezan z enim koncem detektorja.
- Ejnojno ožičenje End of Line
 - Schema z enim končnim rezistorom
 - Dvojnjo ožičenje End of Line:
 - Trojnjo ožičenje End of Line:

5 Anti-maskiranje

Tehnični podatki

Način zaznavanja	Pasivno infrardečo, mikrovalovno
Območje zaznavanja	Stenska namestitve: 10 m Stropna namestitve: 6 m
Kot zaznavanja	5°
Zaznavna hitrost	0,2–3 m/s
Ozbiljivost	Samodejno
Filter bele svetlobe	6500 lux
Frekvenca mikrovalov	24 GHz (24,15–24,25 GHz)
Digitalna kompenzacija temperature	Podpora
Zaštita pred plazenjem	Podpora
Anti-maskiranje	Podpora
Digitalna obdelava	Podpora
Zaprta optika	Podpora
Zaštita pred modifikacijami	Spremljajo zadaj
Izhod alarma	Običajno zaprto
Indikator LED	Zelena (PIR), rdeča (mikrovalj), zelena+oranžna (maska), modra (alarm)
Poraba moči	Največ 22 mA
Napajanje	od 9 do 16 VDC
Tipična napetost	12 VDC
Operativna temperatura	od -25 °C do 60 °C (od -13°F do 140 °F)
Temperatura skladištenja	od -25 °C do 60 °C (od -13 °F do 140 °F)
Razpon vlažne pridelovanja	od 10 do 90 %
Hitrost IP	IP65
Mere (Š x V x G)	29,2 mm × 134,4 mm × 39,5 mm
Teža	79 g
Višina namestitve	od 2 do 4 m
Metoda namestitve	Stenska, stropna
Primer uporabe	Znotraj, zunaj
Nosilec	Priložen je adapter v obliki črke L

Uporabite napajalni adapter, skladan s standardom LPS. Priporočeni napajalni adapter proizvajajo podjetje Shenzhen Honor Electronic Co., Ltd.

1 Översikt

- Anslutning
 - Lysdiодindikering
 - Sabotagekontakt
 - Lägesomkopplare
 - Bygel för lysdiод
- Alarm: Mikrovalj utlöst: PIR utlöst: Antimaskning: Fel: + + +
- Bygel för antimaskning
 - Bygel för riktning
 - L→R: endast riktning från vänster till höger
 - R→L: endast riktning från höger till vänster
 - AV: Slår av riktningvalvet

2 Montering

- Takmontering
- Väggsmontering
- Monterad med allmän monteringsplatta.
- Montering med L-format monteringsplatta.

3 Inkoppling av resistor

Relästatus	Normalt	Inbrottslarm	Fel	Maskning
Larmrelé	Sluten	Öppen	Sluten	Öppen
Felrelé	Sluten	Sluten	Öppen	Öppen

- Metod 1: Använd bygeln för att välja slutmotstånd för stiften FEL/SABOTAGE/LARM.
- Metod 2: Anslut resistor på anslutningsplintarna för FEL/SABOTAGE/LARM. Obs! Om inkoppling av slutmotstånd används, ska byglarna vara i läge AV. Tvinga inte på byglarna om de inte passar på stiften. Metod 1 och 2 bör inte användas för LARM/SABOTAGE samtidigt.
 - Resistans vid fel: 1 K, 2,2 K, 6,8 K
 - Resistans vid sabotage: 1 K, 2,2 K, 4,7 K, 5,6 K
 - Resistans vid larm: 1 K, 2,2 K, 4,7 K, 5,6 K, 6,8 K

4 Typ av anslutning

- Obs! Resistorer måste anslutas i serie med den ene änden av detektorn.
- Normalt sluten
 - Inkoppling för enkelbalansering
 - Inkoppling för dubbelbalansering:
 - Inkoppling för trippelbalansering:

5 Antimaskning

Specifikationer

Detekteringsmetod	Passiv infraröd ljus, mikrovalj
Detekteringsområde	Väggfäste: 10 m Takfäste: 6 m
Detekteringsvinkel	5°
Detekterbar hastighet	0,2–3 m/s
Känslighet	Auto
Filter för vitt ljus	6500 lux
Mikrovaljfrekvens	24 GHz (24,15–24,25 GHz)
Digital temperaturkompensation	Stöd för
Krypsensitivitet	Stöd för
Antimaskning	Stöd för
Digital behandling	Stöd för
Färgad optik	Stöd för
Sabotagebehandling	Frank, bak
Larmutgång	Normalt sluten
Lysdiодindikering	Grön (PIR-detektor), röd (mikrovalj), grön + orange (maskad), blå (alarm)
Effektförbrukning	Max. 22 mA
Stromförsörjning	9 till 16 VDC
Typisk spänning	12 VDC
Drifttemperatur	-25 °C till 60 °C (-13 °F till 140 °F)
Förvaringstemperatur	-25 °C till 60 °C (-13 °F till 140 °F)
Luftfuktighet vid drift	10 till 90 %
IP-klassificering	IP65
Mått (B x H x D)	29,2 mm × 134,4 mm × 39,5 mm
Vikt	79 g
Monteringshöjd	2 till 4 m
Monteringsmetod	Vägg, tak
Användning	Inom och utomhus
Fäste	L-format adapter medföljer

Använd strömadapter som överensstämmer med LPS. Den rekommenderade strömadaptern tillverkas av Shenzhen Honor Electronic Co., Ltd.

1 Utseende

- Terminal
 - LED-indikator
 - Sabotasjebryter
 - Modusbryter
 - LED-bro
- Alarm: Utløst av mikrobløge: PIR-utløst: Antimaskering: Feil: + + +
- Anti-maskeringsbro
 - Retningsbryter
 - L→R: bare fra venstre til høyre
 - R→L: bare fra høyre til venstre
 - AV: Skruv av retningssveivet

2 Installasjon

- Takmontering
- Veggmontering
- Montering med den generelle monteringsplaten.
- Montering med L-monteringsplate.

3 Resistoriskabling

Relästatus	Normal	Innbrottsalarm	Fel	Maske
Alarmrelé	Lukk	Åpne	Lukk	Åpne
Felrelé	Lukk	Lukk	Åpne	Åpne

- Metode 1: Bruk koblingen til å velge EOL-motstand (End of Line) på pinnene FAULT/TAMPER/ALARM.
- Metode 2: Legg til resistorene på FAULT/TAMPER/ALARM-kablingsportene. Merk: Hvis EOL-kabling ikke brukes, må IKKE koblingene kobles til. Ikke bruk makt på koblingen hvis den ikke stemmer med pinnen. Metode 1 og 2 bør ikke brukes på ALARM/TAMPER samtidig.
 - Feilmotstand: 1K, 2K2, 6K8
 - Sabotagemotstand: 1K, 2K2, 4K7, 5K6
 - Alarmmotstand: 1K, 2K2, 4K7, 5K6, 6K8

4 Tilkoblingstype

- Merk: Resistorer må være seriekoblet med den ene enden på detektoren.
- Vanligvis lukket
 - Enkel ende på linjekablingen:
 - Dobbel ende på linjekablingen:
 - Trippel ende på linjekablingen:

5 Anti-maskering

Spesifikasjon

Deteksjonsmetode	Passiv infrarød, mikrobløge
Deteksjonsområde	Veggmontert: 10 m Takmontert: 6 m
Deteksjonsvinkel	5°
Deteksjonshastighet	0,2–3 m/s
Sensitivitet	Auto
Filter for hvitt lys	6 500 lux
Mikrobløgefrekvens	24 GHz (24,15–24,25 GHz)
Digital temperaturkompensasjon	Støtte
Krypsensitivitet	Støtte
Anti-maskering	Støtte
Digital behandling	Støtte
Färgad optikk	Støtte
Sabotasjebehandling	Foran, bak
Alarmutgang	Normalt lukket
LED-indikator	Grønn (PIR), rød (mikrobløge), grønn + oransje (maske), blå (alarm)
Strømforbruk	Maks 22 mA
Stromforsyning	9 til 16 VDC
Typisk spenning	12 VDC
Drifttemperatur	-25 °C til 60 °C (-13 °F til 140 °F)
Oppbevaringstemperatur	-25 °C til 60 °C (-13 °F til 140 °F)
Driftluftfuktighet	10 % til 90 %
IP-klassifisering	IP65
Dimensjon (BxHxD)	29,2mm × 134,4 mm × 39,5mm
Vekt	79 g
Monteringshøyde	2 til 4 m
Monteringsmetode	Vegg, tak
Bruksscenario	Inndørs, utendørs
Brakett	L-format adapter inkludert

Bruk en strömadapter som samsvarer med LPS. Den anbefalte strömadapteren er laget av Shenzhen Honor Electronic Co., Ltd.

